

REDMOND

Maišiklis
Blenderis
Blender
Блендер

RHB-2941

Instrukcija
Lietošanas pamācība
Kasutusjuhend
Руководство по
эксплуатации





LTU	9
LVA	13
EST	17
RUS	21

A1

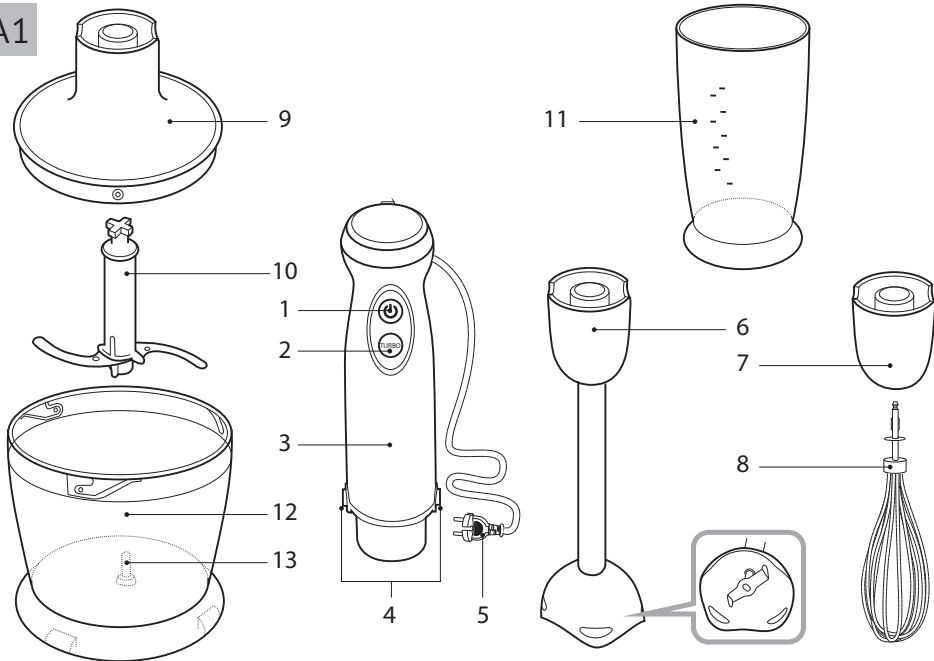

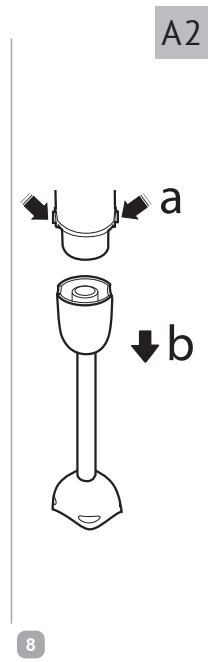
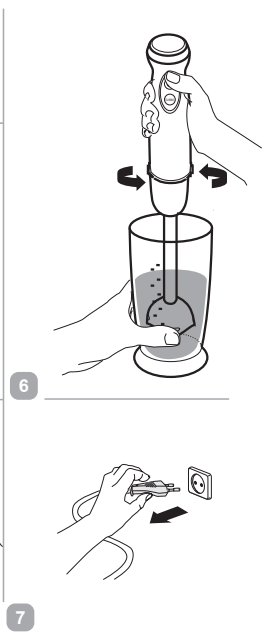
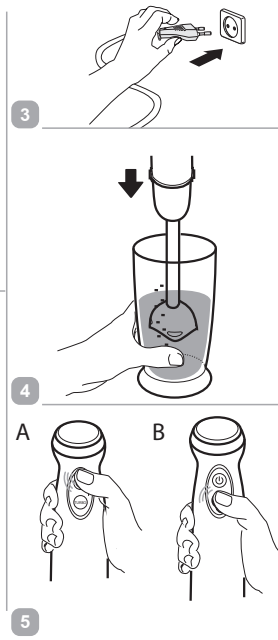
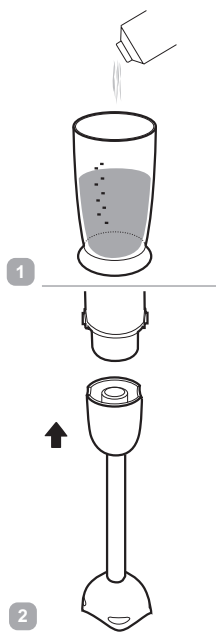



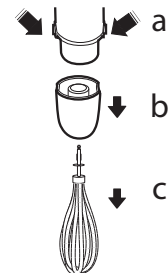
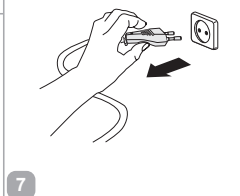
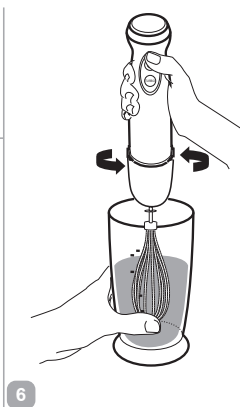
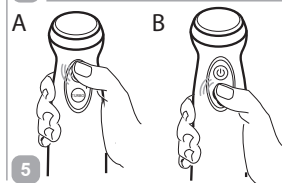
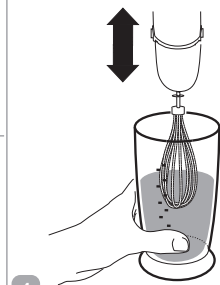
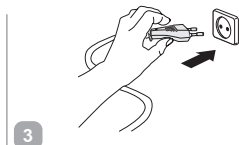
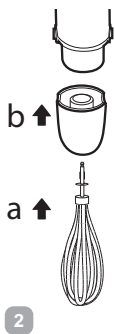
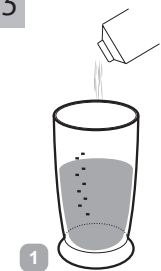

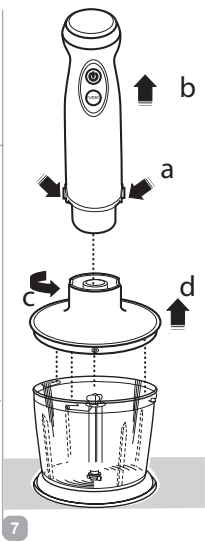
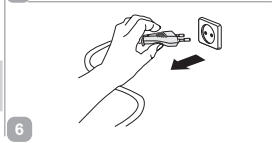
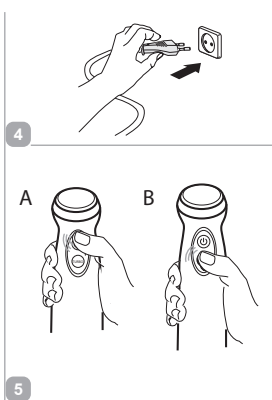
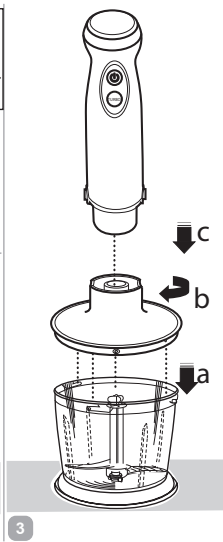
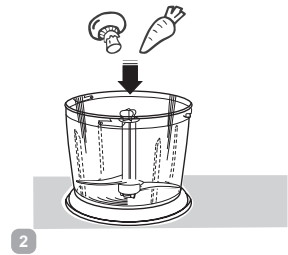
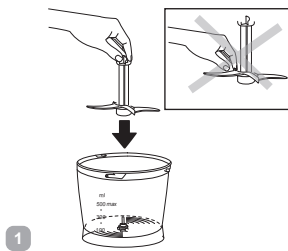



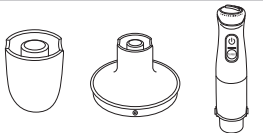
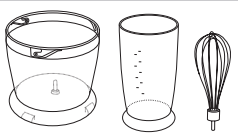





A3





A5

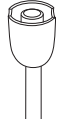

Prieš naudojant, įdėmiai perskaitykite naudojimo instrukciją ir išsaugokite ją ateičiai. Teisingai naudojant prietaisą, ilgėja jo tarnavimo laikas.

Šiame vadove pateikiamos saugos priemonės ir instrukcijos neapima visų situacijų, kurios gali susidaryti eksploatuojant prietaisą. Dirbdamas su įrenginiu naudotojas turi vadovautis sveiku protu, būti atsargus ir atidus.

SAUGOS PRIEMONĖS

- Gamintojas neatsako už pažeidimus, atsiradusius nesilaikant saugos technikos reikalavimų ir gaminio eksploatavimo taisyklių.
- Šis prietaisas skirtas naudoti namų sąlygomis ir gali būti naudojamas butuose, sodybose panašios nepramoninės paskirties patalpose. Naudojimas pramoniniais ar kitais nenumatytais tikslais bus laikomas šios gaminio eksploatacijos instrukcijos sąlygų pažeidimu. Tokiu atveju gamintojas neatsako už galimas pasekmes.
- Prieš jungdami prietaisą į elektros tinklą patikrinkite, ar tinklo įtampa sutampa su nominalia prietaiso maitinimo įtampa (žr. Techninius duomenis arba gaminio gamyklos lentelę).

- Naudokite ilginamąjį laidą, tinkamą prietaiso vartojamai galiai: jeigu neatitinka parametrai, gali įvykti trumpasis jungimas arba įsiliepsnoti kabelis.
 - Junkite prietaisą tik į tokį tinklo lizdą, kuriame yra įžeminimas – tai būtinas elektros saugumo reikalavimas. Naudodami ilginimo laidą įsitikinkite, kad jis taip pat įžemintas.
 - Pasinaudoję išjunkite prietaisą iš elektros tinklo lizdo, taip pat valydami arba perkeldami į kitą vietą. Laidą traukite sausomis rankomis, laikydami už šakutės, o ne už laido.
 - Netieskite elektros srovės laido durų angose arba arti šilumos šaltinių. Žiūrėkite, kad elektros laidas nepersisuktų ir nepersilenktų, nesiliestų su aštriais daiktais, kampais ir baldų briaunomis.
- STOP** *Atminkite: jeigu atsitiktinai pažeisite kabelį, gali atsirasti gedimų, kurie neatitinka garantijos sąlygų, be to, galite nukentėti nuo elektros srovės. Pažeistą kabelį būtina skubiai pakeisti klientų aptarnavimo centre.*

- Draudžiama naudotis prietaisu lauke: jeigu į korpuso vidų pateks drėgmės arba pašalinių daiktų, prietaisas gali rimtai sugesti.
- Nestatykite indo su produktais ant minkšto ir karščiui neatsparaus paviršiaus. Dėl to veikiantis prietaisas stovėtų nestabiliai.
- Kai prietaisas veikia, nelieskite judančių dalių. Būkite atsargūs, įstatydami S raidės pavidalo peilį: jis labai aštrus.
- Valydami prietaisą laikykitės taisyklių, nurodytų skyriuje „Prietaiso priežiūra“.

STOP

DRAUDŽIAMA panardinti prietaiso korpusą į vandenį arba statyti po tekančiu vandeniu!

- 8 metų ir vyresni vaikai, o taip pat ribotų fizinių, protinių ir psichinių gebėjimų ar nepakankamai patirties ar žinių turintys asmenys gali naudotis prietaisu tik tuomet, kai jie yra prižiūrimi ir/arba buvo apmokyti saugiai naudotis prietaisu ir supranta galimus pavojus. Vaikams negalima žaisti

prietaisu. Prietaisą ir tinklo kabelį laikykite vaikams, jaunesniems kaip 8 metų, neprieinamoje vietoje. Suaugusiųjų neprižiūrimi vaikai negali valyti prietaiso ar juo naudotis.

- Pakavimo medžiagos (plėvelė, putų polistirolas ir kt.) gali būti pavojingas vaikams. Pavojus uždusti! Laikykite pakuotę neprieinamoje vaikams vietoje.
- Draudžiama savarankiškai taisyti prietaisą arba keisti jo konstrukciją. Remontuoti prietaisą gali tik įgalioto klientų aptarnavimo centro specialistas. Neprofesionaliai atlikti darbai gali sugadinti prietaisą, turtą arba sužaloti asmenis.

STOP

DĖMESIO! Esant kokių nors gedimų, prietaisą naudoti draudžiama.

Specifikacija

Modelis	RHB-2941
Įtampa	220-240 V, 50/60 Hz
Vardinė galia	800 W
Didžiausia galia	1300 W
Motor type	DC
Elektros sauga	klasė II
Apsauga nuo perkaitimo	prieinamas
Apsauga nuo perkrovos	prieinamas
Veikimo greitis pagrindiniame režime	14 500 rpm
Veikimo greitis TURBO režimu	16 000 rpm
Maišytuvo priedas	prieinamas
Šluotelė priedas	prieinamas
Smulkintuvo dubenėlio talpa su dangteliu	500 ml
Maišymo dubuo	600 ml
Matmenys	405 × 63 × 63 mm
Grynasis svoris	1,3 kg
Maitinimo laido ilgis	1 m

Tiekimo paketas

Variškio blokas	1 vnt.
S formos peilis	1 vnt.
Maišytuvo priedas	1 vnt.
Šluotelė tvirtinimo adapteris	1 vnt.
Šluotelė priedas	1 vnt.
Mėsmaalė dubuo su dangčiu	1 vnt.
Maišymo dubuo	1 vnt.
Instrukcija	1 vnt.
Paslaugų knyga	1 vnt.

Gaminio, tobulindamas savo produkciją, be išankstinio įspėjimo pasilieka teisę keisti jos dizainą, komplektaciją, o taip pat technines charakteristikas. Techniniai duomenys leidžia paklaida ±10%.

Dalių sąrašas (schema A1, p. 4)

- | | |
|-----------------------------------------|----------------------------------|
| 1. Įjungimo mygtukas pagrindinis režimo | 3. Variškio blokas |
| 2. Įjungimo mygtukas TURBO režimo | 4. Tvirtinimo atleidimo mygtukas |

- | | |
|----------------------------------|---------------------|
| 5. Laidą | 10. S formos peilis |
| 6. Maišytuvo priedas | 11. Maišymo dubuo |
| 7. Šluotelė tvirtinimo adapteris | 12. Mėsmaalė dubuo |
| 8. Šluotelė priedas | 13. Metalinė ašis |
| 9. Mėsmaalė dubuo dangtis | |

I. PRIEŠ VARTOJIMĄ

Atsargiai išimkite gaminį ir jo komponentus iš dėžutės. Pašalinkite visas pakavimo medžiagas ir reklaminius lipdukus.



Išitikinkite, kad vietoje įspėjamųjų etikečių, indikatorių etiketės (jei yra) ir produkto serijos numerio plokštelės ant gaminio korpuso!

Po transportavimo ar laikymo žemoje temperatūroje prietaisas turi būti laikomas kambario temperatūroje mažiausiai 2 valandas prieš įjungiant.

Visiškai atsipalaiduokite laidą. Nuvalykite prietaiso korpusą drėgnu skudurėliu. Išimamas dalis nuplaukite muilu ir vandeniu, prieš prijungdami jį prie maitinimo tinklo, kruopščiai išdžiovininkite visus prietaiso elementus.

II. PRIETAISO NAUDOJIMAS

Žiūrėkite schemas **A2** - **A4** (p. 5-7), kad galėtumėte naudoti prietaisą su skirtingais priedais.

Dėl papildomų priedų maišiklis gali atlikti kelių pilno virtuvės prietaisų funkcijas:

<p>MAIŠIKLIS</p> <p>snukis ir tolygiai sumaišo ingredientus kūdikių maistui, gaivinantiems kokteiliams, sriuboms, naudojamioms majonezo, tešlos gamybai</p> <p>Nuolatinis darbo laikas esant apkrovai yra 1–2 min</p> <p>Rekomenduojamas intervalas tarp pradžios yra 10 min</p>	
<p>MAIŠYTUVAS</p> <p>su šluotelė tvirtinimo vytniniai kremas, kiaušiniai, leidžia jums paruošti oro kremą, putėsius, įvairių desertų</p> <p>Nuolatinis darbo laikas esant apkrovai yra 30 s</p> <p>Rekomenduojamas intervalas tarp pradžios yra 10 min</p>	

MĖSMALĖ

greitai pjausnių mėsos, kieto sūrio, daržovių, žolelių, česnakų, lazdyno riešutų ir graikinių riešutų

Nuolatinis darbo laikas esant aprovai yra 1–2 min
Rekomenduojamas intervalas tarp pradžių yra 10 min



STOP *Negalima panaudinti tvirtinimo taško į variklio bloką perdirbtuose gaminiuose.*

Nenaudokite prietaiso kavos, grūdų, pupelių ir kitų ypač kietų produktų šlifavimui.

Kai dirbate su maišytuvo tvirtinimu ir švilpimu, nenaudokite smulkintuvo dubenėlio kaip konteinerio. Ašis dubenėlio apačioje gali sugadinti priedą.

! *Naudodami smulkintuvą, laikykite maitinimo mygtuką ne ilgiau kaip 3-5 sekundes su 1-2 sekundžių pertraukomis – tai leis geriau kontroliuoti gaminio smulkinimo procesą ir išvengti variklio perkaitimo.*

Apsaugos sistema nuo perkrovos ir perkaitimo

Jrenginyje yra automatinė išjungimo sistema perkrovos ir perkaitimo atveju. Jei veikimo metu variklis netikėtai sustoja, atjunkite prietaisą ir leiskite jam atvėsti 30 minučių. Prijungus prie maitinimo tinklo, prietaisas bus paruoštas naudoti.

III. PRIETAISO PRIEŽIŪRA

Rekomenduojamų įvairių prietaiso dalių valymo metodų žr. lentelę **AS** (p. 8).

STOP *Valydami prietaisą nenaudokite abrazyvinių, chemiškai agresyvių ar kitų medžiagų, kurios nerekomenduojamos naudoti su maistu besiliečiančiais objektais.*

! *Valydami peilius ir peilius, būkite atsargūs – jie yra labai aštrūs!*

Transportas ir Saugojimas

Prieš atidėdami ar naudodami pakartotinai, visas prietaiso dalis išplaukite ir išdžiovinkite. Laikykite prietaisą sausoje ir vėdinamoje vietoje, toliau nuo įkaitančių prietaisų ir tiesioginių saulės spindulių.

Pervežant ir sandėliuojant prietaisą draudžiamas mechaninis poveikis, kuris gali pažeisti prietaisą ir/arba pakuotę.

Saugokite prietaiso pakuotę nuo vandens ir kitų skysčių.

IV. PRIEŠ KREIPDAMIESI Į APTARNAVIMO CENTRĄ

Problema	Galima priežastis	Sprendimas
Prietaisas neįsijungia	Prietaisas nėra prijungtas prie maitinimo tinklo	Prijunkite prietaisą prie maitinimo tinklo
	Klaidingas elektros lizdas	Prijunkite prietaisą prie darbo lizdo
Kai smulkinimo produktus maitinate, kad stiprus vibracijos prietaiso	Produktai yra sumažinti per didelius	Sumažinti produktų mažesnius
Variklis sustojo eksploatacijos metu	Apsauga nuo perkrovos ir perkaitimo	Vadovaukitės instrukcijomis skyriuje "Apsaugos sistema nuo perkrovos ir perkaitimo"
Prietaiso veikimo metu buvo užsienio kvapas	Prietaisas perkaista eksploatacijos metu	Sumažinkite nepertraukiamo veikimo laiką, padidinkite intervalus tarp pradžių
	Kai kurios prietaiso dalys yra padengtos apsaugine dangą	Kvapas išnyks po kelių pradžių

i *Jei problema išlieka, kreipkitės į galiojantį aptarnavimo centrą.*



Ekologiškai nekenksminga utilizacija (elektroninės ir elektros įrangos utilizacija)

Pakuotė, naudojimosi instrukcija ir pats prietaisas utilizuojami laikantis atitinkamų vietos antrinių žaliavų perdirbimo programų. Pasirūpinkite aplinkosauga: neišmeskite tokių gaminių kartu su įprastinėmis buitinėmis atliekomis.

Negalima išmesti panaudotos (senos) įrangos kartu su buitinėmis atliekomis. Jūs reikia išmesti atskirai. Senos įrangos savininkai privalo atnešti nebenaudojamus prietaisus į specialius surinkimo punktus arba priduoti atitinkamoms organizacijoms. Tokiu būdu jūs prisidėsite prie vertingos žaliavos perdirbimo ir valymo nuo kenksmingų medžiagų programos.

Šis prietaisas pažymėtas pagal Europos direktyvos 2012/19/ES, reguliuojančios elektros ir elektronikos įrangos utilizavimą, reikalavimus.

Ši direktyva nustato pagrindinius elektros ir elektronikos prietaisų atliekų utilizacijos ir perdirbimo reikalavimus, galiojančius visoje Europos Sąjungos teritorijoje.



Pirms šīs ierīces lietošanas uzmanīgi izlasiet lietošanas instrukciju un saglabājiet to kā izziņas materiālu līdz ierīces ekspluatācijas beigām. Pareiza ierīces izmantošana būtiski pagarinās tās kalpošanas termiņu.

Šajā lietošanas instrukcijā minētie drošības noteikumi un instrukcijas neaptver visas iespējamās situācijas, kas var rasties ierīces ekspluatācijas procesā. Lietojot ierīci, lietotājam jāvadās no veselā saprāta un jābūt maksimāli uzmanīgam.

DROŠĪBAS PASĀKUMI

- Ražotājs neuzņemas atbildību par bojājumiem, kas radušies drošības tehnikas prasību un izstrādājuma ekspluatācijas noteikumu neievērošanas dēļ.
- Šī elektroierīce ir paredzēta lietošanai mājās apsūkļos un to var izmantot dzīvokļos, laiku mājās vai citās līdzīgās vietās, un tā nav paredzēta rūpnieciskai izmantošanai. Rūpnieciskā vai jebkura cita nepiemērota ierīces izmantošana tiks uzskatīta par izstrādājuma lietošanas noteikumu pārkāpumu. Šajā gadījumā ražotājs neuzņemas atbildību par iespējamām sekām.
- Pirms ierīces pieslēgšanas pie elektrotīkla pārbaudiet, vai tā spriegums sakrīt ar ierīces barošanas nominālo spriegumu (skat. tehniskos parametrus vai plāksnīti ar parametriem uz izstrādājuma).

- Lietojiet pagarinātāju, kas ir paredzēts ierīces pārtērējamajai jaudai: parametru neatbilstība var izraisīt īssavienojumu vai kabeļa aizdegšanos.
- Pieslēdziet ierīci tikai pie rozetēm, kas ir aprīkotas ar iezemējumu, - tā ir obligāta elektrodrošības prasība. Izmantojot pagarinātāju, pārliecinieties, ka arī tam ir iezemējums.
- Izslēdziet ierīci no rozetes pēc lietošanas, kā arī ierīces tīrīšanas un pārvietošanas laikā. Atslēdzot ierīci no elektropadeves tīkla, nevelciet aiz tīkla elektrovada, izņemiet ar sausām rokām kontakt-dakšu no elektrorozetes.
- Neizvietojiet elektrobarošanas vadu durvju ailēs vai siltuma avotu tuvumā. Sekojiet tam, lai tīkla elektrovads nav sagriezts un salocīts, lai tas nepie-skaras asiem priekšmetiem, stūriem un mēbeļu malām.

STOP

Atcerieties: elektrobarošanas kabeļa bojājums var izraisīt bojājumus, kuri neatbilst garantijas nosacījumiem, kā arī var radīt elektrošoku.

Sabojāts elektrokabelis ir steidzami jānomaina servisa centrā.

- Aizliegta ierīces ekspluatācija ārpus telpām: mitruma vai svešķermeņu iekļūšana ierīces korpusā var izraisīt nopietnus bojājumus.
- Nenovietojiet trauku ar produktiem uz mīkstas un siltumneizturīgas virsmas. Ierīce darbības laikā būs nestabila.
- Neaiztieciet ierīces kustībā esošās detaļas darbības laikā. Esiet uzmanīgi, uzstādot S-veidā nazi – tas ir ļoti ass.
- Tīrot ierīci, strikti ievērojiet noteikumus, kas izklāstīti sadaļā „Ierīces apkope”.

STOP *AIZLIEGTS iegremdēt ūdenī vai novietot zem ūdens strūklās ierīces korpusu!*

- Bērni, vecumā no 8 gadiem un vecāki, kā arī personas ar ierobežotām fiziskām, sensorām vai garīgām spējām, vai nepietiekamu pieredzi vai zināšanām ierīci drīkst izmantot tikai citas personas uzraudzībā un/vai gadījumā, ja ir instruēti par ie-

rīces drošu izmantošanu un apzinās briesmas, saistītas ar tās izmantošanu. Neļaujiet bērniem rotaļāties ar ierīci. Glabājiet ierīci un strāvas vadu bērniem, kuri jaunāki par 8 gadiem, nepieejamā vietā. Ierīces tīrīšanu un apkalpošanu nedrīkst veikt bērni bez vecāku uzraudzības.

- Iepakojuma materiāli (plēve, putuplasts, u.c.) var būt bīstami bērniem. Nosmakšanas briesmas! Glabājiet tos bērniem nepieejamā vietā.
- Aizliegts patstāvīgi veikt ierīces remontu vai veikt izmaiņas tās konstrukcijā. Ierīces remonts ir jāveic tikai autorizēto servisa centra speciālistiem. Ne-profesionāli izpildīti darbi var izraisīt ierīces salūšanu, traumas un īpašuma bojājumus.

STOP *UZMANĪBU! Aizliegts izmantot ierīci jebkādu bojājumu gadījumā.*

Specifikācija

Modelis	RHB-2941
Spriegums	220-240 V, 50/60 Hz
Nominālā jauda	800 W
Maksimālā jauda	1300 W
Motora tips	DC
Elektriskā drošība	klase II
Aizsardzība pret pārkaršanu	pieejams
Pārsildzes aizsardzība	pieejams
Darbības ātrums galvenajā režīmā	14 500 rpm
Darbības ātrums TURBO režīmā	16 000 rpm
Blendera stiprinājums	pieejams
Noslaucīt pielikumu	pieejams
Smalcinātāja trauka ietilpība ar vāku	500 ml
Maisīšanas trauks	600 ml
Dimensija	405 × 63 × 63 mm
Neto svars	1,3 kg
Strāvas vada garums	1 m

Piegādes pakete

Motora bloks	1 gab.
S-veida nazis	1 gab.
Blendera stiprinājums	1 gab.
Noslaucīt stiprinājuma adapteri	1 gab.
Noslaucīt pielikumu	1 gab.
Smalcinātājs bļoda ar vāku	1 gab.
Maisīšanas trauks	1 gab.
Lietošanas pamācība	1 gab.
Servisa grāmata	1 gab.

■ Ražotājam ir tiesības veikt izmaiņas izstrādājuma dizainā, komplektācijā, kā arī tehniskajos datos savas produkcijas pilnveidošanas gaitā bez papildus brīdinājumiem par šīm izmaiņām. Tehniskajās specifikācijās ir pieļaujama pieļaide ±10%.

Daļu saraksts (shēma A1, 4 lpp.)

- | | |
|------------------------------|---------------------------------|
| 1. Galvenais režīms uz pogas | 3. Motora bloks |
| 2. TURBO režīms uz pogas | 4. Pielikumu atbrīvošanas pogas |

- | | |
|------------------------------------|------------------------|
| 5. Strāvas vads | 10. S-veida nazis |
| 6. Blendera stiprinājums | 11. Maisīšanas trauks |
| 7. Noslaucīt stiprinājuma adapteri | 12. Smalcinātājs bļoda |
| 8. Noslaucīt pielikumu | 13. Metāla ass |
| 9. Smalcinātājs bļoda vāks | |

I. PIRMS LIETOŠANAS

Uzmanīgi noņemiet produktu un tā sastāvdaļas no kastes. Noņemiet visus iepakojuma materiālus un reklāmas uzlīmes.



Noteikti saglabājiēt brīdinājuma etiķetes, indikatora etiķetes (ja tādās ir pieejamas) un produkta sērijas numuru zīmi uz produkta korpusa!

Pēc transportēšanas vai uzglabāšanas zemā temperatūrā ierīce jāuzglabā istabas temperatūrā vismaz 2 stundas pirms ieslēgšanas.

Pilnībā atrīst vadu. Noslaukiet ierīces korpusu ar mitru drānu. Nomazgājiet noņemamās detaļas ar ziepēm un ūdeni, rūpīgi nožāvējiet visus ierīces elementus, pirms pievienojat to elektrotīklam.

II. IERĪCES DARBĪBA

Skatiet shēmas **A2** - **A4** (5-7 lpp.), lai izmantotu ierīci ar dažādiem pielikumiem. Pateicoties papildu pielikumiem, blenderis var veikt vairāku pilnu virtuves iekārtu funkcijas:

BLENDERIS

karbonādes un vienmērīgi maisījumi sastāvdaļas zīdaiņu pārtiku, atspirdzinošus kokteiļus, zupas, ko izmanto, gatavojot majonēzi, miklu

**Nepārtraukts darba laiks zem slodzes ir 1-2 min
Ieteicamais intervāls starp sākumu ir 10 min**

**MAISĪTĀJS**

ar noslaucīt stiprinājuma pātagas krējumu, olas, ļauj sagatavot gaisa krēmi, putas, dažādus desertus

**Nepārtraukts darba laiks zem slodzes ir 30 s
Ieteicamais intervāls starp sākumu ir 10 min**



SMALCINĀTĀJS

ātri karbonādes gaļa, cietais siers, dārzeņi, garšaugi, kļipkoi, lazdu rieksti un valrieksti

**Nepārtraukts darba laiks zem slodzes ir 1–2 min
Ieteicamais intervāls starp sākumu ir 10 min**



Negredmējiet stiprinājuma savienojuma punktu ar motora bloku aprūdrādātajos produktos.

Neizmantojiet ierīci, lai sasmalcinātu kafiju, graudaugus, pupiņas un citus īpaši cietus produktus.

Strādājot ar blendera stiprinājumu un nostiprināšanas stiprinājumu, neizmantojiet smalcinātāja trauku kā trauku. Bļoda apakšā esošā ass var sabojāt stiprinājumu.



Izmantojot smalcinātāju, turiet barošanas pogu ne ilgāk kā 3–5 sekundes ar 1–2 sekunžu pārtraukumiem-tas ļaus labāk kontrolēt produkta sasmalcināšanas procesu un izvairīties no motora pārkaršanas.

Aizsardzības sistēma pret pārslodzi un pārkaršanu

Ierīce ir aprīkota ar automātisku izslēgšanas sistēmu pārslodzes un pārkaršanas gadījumā. Ja motors darbības laikā negaidīti apstājas, atvienojiet ierīci un ļaujiet tai atdzist 30 minūtes. Kad tas ir pievienots elektrotīklam, ierīce būs gatava lietošanai.

III. IERĪCES APKOPE

Skatiet tabulu **A5** (8 lpp.) ieteicamajām tīrīšanas metodēm dažādām ierīces daļām.



Nelietojiet abrazīvus, ķīmiski agresīvus vai citas vielas, kuras nav ieteicamas lietošanai ar pārtikas kontakta objektiem, tīrot ierīci.



Tīrot nažus un asmeņus, esiet uzmanīgi – tie ir ļoti asi!

Transportēšana un Uzglabāšana

Pirms glabāšanas un atkārtotas izmantošanas pilnībā notīriet un nožāvējiet visas ierīces daļas. Glabājiet ierīci sausā, labi vēdināmā vietā, tālāk no sildošām ierīcēm un tiešajiem saules stariem.

Transportēšanas un glabāšanas laikā ir aizliegts ierīci pakļaut mehāniskai ietekmei, kura var novest pie ierīces bojājumiem un/vai iepakojuma bojājumiem.

Nepieciešams sargāt ierīces iepakojumu no ūdens un šķidruma piekļūšanas.

IV. PIRMS SAZINĀTIES AR SERVISA CENTRU

Problēma	Iespējamais cēlonis	Risinājums
Ierīce nav ieslēgta	Ierīce nav savienota ar elektrotīklu	Pievienojiet ierīci elektrotīklam
	Nepareiza elektrības kontaktligzda	Pievienojiet ierīci darba kontaktligzdai
Sasmalcinot produktus, jūs jūtat spēcīgu ierīces vibrāciju	Produkti tiek sagriezti pārāk lieli	Izgrieziet produktus mazāku
Motors apstājas darbības laikā	Pārslodzes un pārkaršanas aizsardzība pakļupu	Izpildiet norādījumus sadaļā „Aizsardzības sistēma pret pārslodzi un pārkaršanu”
Ierīces darbības laikā bija sveša smarža	Ierīce pārkarst ekspluatācijas laikā	Samaziniet nepārtrauktas darbības laiku, palieliniet intervālus starp sākumiem
	Dažas ierīces daļas tiek uzklātas ar aizsargpārklājumu	Smarža izžudīs pēc pāris sākumiem



Ja problēma joprojām pastāv, sazinieties ar autorizētu servisa centru.



Ekoloģiski nekaitīga utilizācija (elektronisko un elektrisko ierīču utilizācija)

Iepakojumu, lietošanas instrukciju, kā arī pašu ierīci nepieciešams utilizēt atbilstoši vietējai atkritumu pārstrādes programmai. Rūpējieties par apkārtno dabu: nesmetiet šādus izstrādājumus kopā ar parastajiem sadzīves atkritumiem.

Izmantotās (vecās) ierīces nedrīkst izmest kopā ar citiem sadzīves atkritumiem, tos ir nepieciešams utilizēt atsevišķi. Vecās tehnikas īpašniekiem ir jānodod to speciālos pieņemšanas punktus vai atbilstoši organizācijai. Tādā veidā Jūs palīdzat vērtīgo izejvielu pārstrādes procesam.

Dotā ierīce ir nomarkēta atbilstoši Eiropas direktīvai 2012/19/EU, kas regulē elektrisko un elektronisko iekārtu utilizāciju.

Dotā direktīva nosaka galvenās elektrisko un elektronisko iekārtu atkritumu utilizācijas un pārstrādes prasības, kuras darbojas visā Eiropas Savienības teritorijā.



Enne käesoleva seadme kasutamist lugege tähelepanelikult läbi kasutusjuhend ja hoidke seda teatmikuna. Seadme õige kasutamine pikendab oluliselt selle teenistusaega.

Käesolevas juhendis olevad ohutusmeetmed ja instruksioonid ei hõlma kõik võimalikud olukorrad, mis võivad tekkida seadme kasutamise protsessis. Seadme kasutamisel kasutaja peab juhinduma tervest mõistusest, olla ettevaatlik ja tähelepanelik.

OHUTUSMEETMED

- Tootja ei kannu vastutust vigastuste eest, mis on esile kutsunud ohutustehnika nõuete ja toote kasutusreeglite mittejärgimisega.
- Nimetatud elektriseadet võib kasutada korterites, suvilates ja teistes taolistes mittetööstusliku kasutamise tingimustes. Seadme tööstuslikku või muud otstarbekohatut kasutamist loetakse toote kasutuse rikkumiseks. Sel juhul ei kannu tootja vastutust võimalike tagajärgede eest.
- Enne seadme sisselülitamist elektrivõrku, kontrollige, kas selle pinge vastab seadme nominaalsele toitepingele (vt tehnilist iseloomustust või toote tehasetabelit).
- Kasutage seadme tarbitavale võimsusele mõeldud pikendusjuhet, parameetritele mittevastavus võib tingida lühise või kaabli süttimise.

- Lülitage seade vaid maandust omavatesse pistikutesse – see on kohustuslik nõue elektrilöögi kaitse eest. Kasutades pikendajat veenduge, et see on maandatud.
 - Lülitage seade pistikust välja peale selle kasutamist, samuti selle puhastamise või ümberasetamise ajal. Elektrijuhe võtke välja kuivade kätega, hoides seda kahvlist, mitte aga juhtmest.
 - Ärge tõmmake elektritoitejuhet ukseavadest või soojusallikate lähedusest. Jälgige, et elektrijuhe ei oleks kokku keerdunud ja painutatud, ei puutuks kokku teravate esemetega, mööbli nurkadega ja äärtega.
- STOP** *Meelespea: elektrijuhtme juhulik vigastamine võib tingida garantiitingimustele mittevastavaid vigastusi, samuti tekitada elektrilöögi. Vigastatud elektrikaabel tuleb viivitamatult lasta hoolduskeskuses välja vahetada.*
- Seadet on keelatud kasutada avatud õhus: niiskuse või kõrvaliste esemete sattumine seadme korpusesse võivad tingida tõsisid vigastusi.

REDMOND

- Ärge paigutage toiduainetega anumad pehmele ja termiliselt mittekindlale pinnale. Sel juhul on seade töö ajal ebapüsivas asendis.
- Ärge puudutage seadme liikuvaid osi selle töötamise ajal. Ettevaatust S-taolise noa paigaldamisel: see on väga terav.
- Seadme puhastamisel järgige rangelt jaos „Seadme hooldamine“ toodud reegleid.
- Pakkematerjalid (kile, penoplast jne.) võivad olla lastele ohtlikud. Lämmatamise oht! Säilitage pakendit lastele kättesaamatus kohas.
- Keelatud on seadme iseseisev remont või muudatuste tegemine selle konstruktsiooni. Seadme remonti peab tegema vaid autoriseeritud hoolduskeskuse spetsialist. Ebaprofessionaalselt tehtud remont võib tingida seadme rikke, trauma või vara kahjustuse.

STOP

KEELATUD on paigutada seadet vette või asetada seda jooksva vee alla!

- Lapsed vanuses 8 aastat ja vanemad ning keha-, meele- või vaimupuudega inimesed ja inimesed, kellel pole piisavalt kogemusi või teadmisi, tohivad seadet kasutada ainult järelevalve all ja/või juhul, kui neid on eelnevalt seadme ohutus kasutamises instrueeritud ja nad on teadlikud seadme kasutamisega seotud ohtudest. Lapsed ei tohi seadmega mängida. Hoidke seadet ja selle toitejuhet alla 8 aastastele lastele kättesaamatus kohas. Lapsed ei tohi seadet ilma täiskasvanute järelevalveta puhastada ega hooldada.

STOP

TÄHELEPANU! Keelatud seadme kasutamine mistahes vigastuste korral.

Spetsifikatsioon

Mudel.....	RHB-2941
Pinge.....	220-240 V, 50/60 Hz
Nimivõimsus.....	800 W
Suurim võimsus.....	1300 W
Mootori tüüp.....	DC
Elektriühutus.....	II klass
Ülekuumenemise kaitse.....	kättesaadav
Ülekoormuskaitse.....	kättesaadav
Töö kiirus põhirežiimis.....	14 500 rpm
TURBO režiimis töötamise kiirus.....	16 000 rpm
Otsik-segisti.....	kättesaadav
Viski manus.....	kättesaadav
Mahutavus purustaja kaussi kaanega.....	500 ml
Segamiskauss.....	600 ml
Mõõde.....	405 × 63 × 63 mm
Netomass.....	1,3 kg
Toitejuhtme pikkus.....	1 m

Tarnepakett

Juallikas.....	1 tk.
S-kujuline nuga.....	1 tk.
Otsik-segisti.....	1 tk.
Viski kinnitusadapter.....	1 tk.
Viski manus.....	1 tk.
purustaja kaussi kaanega.....	1 tk.
Segamiskauss.....	1 tk.
Kasutusjuhend.....	1 tk.
Teenindusraamat.....	1 tk.

Oma toodangu täiustamise käigus on tootjal õigus täiendada etteavitamiseta muuta disaini, komplektatsiooni, samuti tehnilisi iseloomustikke. Tehnilistes andmetes on lubatud hälve ±10%.

Osade loetelu (kava A1, lk. 4)

- | | |
|-----------------------------|-------------------------------------|
| 1. Peamine režiim sees nupp | 3. Jüallikas |
| 2. Turborežiimi nupp | 4. Kaasatud faili vabastamise nupud |

- | | |
|--------------------------|---------------------|
| 5. Toitejuhe | 10. S-kujuline nuga |
| 6. Otsik-segisti | 11. Segamiskauss |
| 7. Viski kinnitusadapter | 12. purustaja kauss |
| 8. Viski manus | 13. Metallist telje |
| 9. purustaja kaussi kaas | |

I. ENNE KASUTAMIST

Eemaldage toode ja selle komponendid ettevaatlikult karbist. Eemaldage kõik pakke- materjalid ja reklaamkleebised.



Veenduge, et toote korpusel oleksid hoiatussildid, Märgutuled (kui need on olemas) ja toote seerianumber!

Pärast veo või ladustamise madalatel temperatuuridel, seade tuleb hoida toatemperatuuril vähemalt 2 tundi enne sisselülitamist.

Võtke juhe täielikult lahti. Pühkige seadme korpuset niiske lapiga. Peske eemaldatavaid osi seebi ja veega, kuivatage enne seadme ühendamist vooluvõrguga põhjalikult kõik seadme elemendid.

II. SEADME KASUTAMINE

Erinevate manustega seadme kasutamiseks vaadake skeme A2 - A4 (lk. 5-7).

Tänu lisafunktsioonidele saab blender täita mitmete köögiseadmete funktsioone:

BLENDER

chops ja ühtlaselt seguneb koostisosad imikutoit, värskendav kokteile, supid, valmistamisel kasutatud majoneesi, taigna

Pidev tööaeg koormuse all on 1-2 min

Soovitavalt käivitustevaheline intervall on 10 min

**MIKSER**

koos sebima manus piitsad koor, munad, võimaldab teil valmistada õhu kreemid, mousses, erinevad magustoidud

Pidev tööaeg koormuse all on 30 s

Soovitavalt käivitustevaheline intervall on 10 min



PURUSTAJA

kiiresti chops liha, kõva juust, köögiviljad, maitsetaimed, küüslauk, sarapuupähklid ja kreeka pähklid

Pidev tööaeg koormuse all on 1–2 min

Soovitatav käivitustevaheline intervall on 10 min



STOP

Ärge kastke kinnituspunkti koos mootoriga töödeldud toodetesse.

Ärge kasutage seadet kohvi, teravilja, ubade ja muude eriti kõvade toodete jahvatamiseks.

Kui kasutate otsik-otsik segisti ja-sebima ei kasuta karika purustaja kui konteiner. Telje allasos kaussi võib kahjustada arestimine.



Kui kasutate purustaja, hõia võimsus nuppu all enam kui 3-5 sekundit puruneb 1-2 sekundit – see võimaldab kontrolli lõikamise protsessi toodet paremini ja vältida ülekuumenemist mootor.

Kaitsesüsteem ülekoormuse ja ülekuumenemise vastu

Seade on ülekoormuse ja ülekuumenemise korral varustatud automaatse seiskamis-süsteemiga. Kui mootor seiskub töötamise ajal ootamatult, ühendage seade lahti ja laske sel 30 minutiks jahtuda. Kui seade on ühendatud vooluvõrku, on see kasutusvalmis.

III. SEADME HOOLDAMINE

Seadme erinevate osade soovitatavate puhastusmeetodite kohta vt tabelit **A5** (lk. 8).

STOP

Ärge kasutage abrasiivseid, keemiliselt agressiivseid või muid aineid, mida ei soovi-ta kasutada koos toiduga kokkupuutuvate esemetega seadme puhastamisel.



Noad ja terad puhastamisel olge ettevaatlikud-need on väga teravad!

Veondus ja Laodus

Enne hoülepanemist ja uuesti kasutamist puhastage ja kuivatage hoolikalt kõik seadme osad. Hoidke seadet kuivas ja hea ventilatsiooniga kohas eemal küttekehadedest ja otsesest päikesevalgusest.

Transportimise ja hoidmise ajal ei tohi seade olla mehaanilise koormuse all, mis võiks seadmele kahjustusi põhjustada ja/või selle pakendi terviklikkuse rikkuda.

Hoidke seadme pakendit vee või vedelike sissetungi eest.

IV. ENNE TEENINDUSKESKUSEGA ÜHENDUSE VÕTMIST

Probleem	Võimalik põhjus	Lahendus
Seade ei lüütu sisse	Toitejuhe ei ole ühendatud vooluvõrku	Ühendage seade vooluvõrku
	Vigane vooluvõrk	Ühendage seade töökeskkonda
Toodete tükeldamisel tunnete seadme tugevat vibratsiooni	Toodet on lõigatud liiga suur	Lõika tooted väiksemad
Mootor seiskub töötamise ajal	Ülekoormuskaitse ja ülekuumenemise kaitse rakendusid	Järgige jaotises „Kaitsesüsteem ülekoormuse ja ülekuumenemise vastu“ toodud juhiseid
Seadme töötamise ajal oli vöörlõhn	Seade kuumeneb töötamise ajal üle	Vähendage aega pideva töö, suurendada intervallide vahel algab
	Mõned seadme osad kantakse kaitsekattega	Hais kaob pärast paari algust



Kui probleem ei lahene, võtke ühendust volitatud teeninduskeskusega.



Keskonnasöbralik jäätmekäitlus (elektri- ja elektroonikaseadmete romude käitlemine)

Pakend, kasutusjuhend ja seade tuleb kõrvaldada kohalike jäätmekäitluseeskirjade järgi. Hoidke keskkonda: ärge visake selliseid seadmeid olme-jäätmete hulka.



Kasutusest kõrvaldatavaid (vanu) seadmeid ei tohi visata olmeprügi hulka, vaid neid tuleb käidelda eraldi. Vanade seadmete omanikud peavad viima need seadmed vastavatesse kogumispunktidesse. Sellega aitate kaasa väärtuslike toorainete ümbertöötlemisele ja väldite saasteainete sattumist keskkonda.

Käesolev seade on märgistatud vastavalt Euroopa direktiivile 2012/19/EL, mis reguleerib elektri- ja elektroonikaseadmete jäätmete käitlemist.

See direktiiv määratleb elektri- ja elektroonikaseadmete jäätmete kõrvaldamise ja taaskasutamise põhinõuded, mis kehtivad kogu Euroopa Liidus.



Прежде чем использовать данное устройство, внимательно прочитайте руководство по эксплуатации и сохраните в качестве справочника. Правильное использование прибора значительно продлит срок его службы.

Меры безопасности и инструкции, содержащиеся в данном руководстве, не охватывают все возможные ситуации, которые могут возникнуть в процессе эксплуатации прибора. При работе с устройством пользователь должен руководствоваться здравым смыслом, быть осторожным и внимательным.

МЕРЫ БЕЗОПАСНОСТИ

- Производитель не несет ответственности за повреждения, вызванные несоблюдением требований по технике безопасности и правил эксплуатации изделия.
- Данный электроприбор представляет собой многофункциональное устройство для приготовления пищи в бытовых условиях и может применяться в квартирах или в других подобных условиях непромышленной эксплуатации. Промышленное или любое другое нецелевое использование устройства будет считаться нарушением условий надлежащей эксплуатации изделия. В этом случае производитель не несет ответственности за возможные последствия.

STOP

- Перед подключением устройства к электросети проверьте, совпадает ли ее напряжение с номинальным напряжением питания прибора (см. технические характеристики или заводскую табличку изделия).
- Используйте удлинитель, рассчитанный на потребляемую мощность прибора, – несоответствие параметров может привести к короткому замыканию или возгоранию кабеля.
- Выключайте прибор из розетки после использования, а также во время его очистки или перемещения. Извлекайте электрошнур сухими руками, удерживая его за штепсель, а не за провод.
- Не протягивайте шнур электропитания в дверных проемах или вблизи источников тепла. Следите за тем, чтобы электрошнур не перекручивался и не перегибался, не соприкасался с острыми предметами, углами и кромками мебели.

ПОМНИТЕ: случайное повреждение кабеля электропитания может привести к неполадкам, которые не соответствуют ус-

ловиям гарантии, а также к поражению электротоком. При повреждении шнура питания его замену, во избежание опасности, должен производить изготовитель, сервисная служба или аналогичный квалифицированный персонал.

- Не устанавливайте чашу с продуктами на мягкую поверхность. Это делает прибор неустойчивым во время работы.
- Будьте осторожны при работе с S-образным ножом: он очень острый.
- Запрещается прикасаться к подвижным частям прибора во время его работы.
- Запрещена эксплуатация прибора на открытом воздухе – попадание влаги или посторонних предметов внутрь корпуса устройства может привести к его серьезным повреждениям.
- Перед очисткой прибора убедитесь, что он отключен от электросети и полностью остыл. Строго следуйте инструкциям по очистке прибора.



ЗАПРЕЩАЕТСЯ погружать корпус прибора в воду или помещать его под струю воды!

- Детям в возрасте 8 лет и старше, а также лицам с ограниченными физическими, сенсорными или умственными способностями или с недостатком опыта или знаний, можно пользоваться прибором только под присмотром и/или в том случае, если они были проинструктированы относительно безопасного использования прибора и осознают опасности, связанные с его использованием. Дети не должны играть с прибором. Держите прибор и его сетевой шнур в месте недоступном для детей младше 8 лет. Очистка и обслуживание устройства не должны производиться детьми без присмотра взрослых.
- Упаковочный материал (пленка, пенопласт и т.д.) может быть опасен для детей. Опасность удушья! Храните его в недоступном для детей месте.
- Запрещены самостоятельный ремонт прибора или внесение изменений в его конструкцию. Ре-

монтаж прибора должен производиться исключительно специалистом авторизованного сервис-центра. непрофессионально выполненная работа может привести к поломке прибора, травмам и повреждению имущества.

STOP

ВНИМАНИЕ! *Запрещено использование прибора при любых неисправностях.*

Технические характеристики

Модель.....	RHB-2941
Напряжение.....	220-240 В, 50/60 Гц
Номинальная мощность.....	800 Вт
Максимальная мощность.....	1300 Вт
Тип двигателя.....	постоянного тока
Защита от поражения электротоком.....	класс II
Защита от перегрева.....	есть
Защита от перегрузки.....	есть
Скорость работы в основном режиме.....	14 500 об/мин
Скорость работы в режиме «Турбо».....	16 000 об/мин
Насадка-блендер.....	есть
Насадка-венчик.....	есть
Объем чаши измельчителя с крышкой.....	500 мл
Объем стакана для смешивания.....	600 мл
Габаритные размеры.....	400 × 63 × 63 мм
Вес нетто.....	1,3 кг
Длина электрошнура.....	1 м

Комплектация

Блок электродвигателя.....	1 шт.
S-образный нож.....	1 шт.
Насадка-блендер.....	1 шт.
Переходник для насадки-венчика.....	1 шт.
Насадка-венчик.....	1 шт.
Чаша измельчителя с крышкой.....	1 шт.
Стакан для смешивания.....	1 шт.
Руководство по эксплуатации.....	1 шт.
Сервисная книжка.....	1 шт.

Производитель имеет право на внесение изменений в дизайн, комплектацию, а также в технические характеристики изделия в ходе совершенствования своей продукции без дополнительного уведомления об этих изменениях. В технических характеристиках допускается погрешность ±10%.

Устройство модели (схема А1, стр. 4)

1. Кнопка включения основного режима
2. Кнопка включения режима «Турбо»
3. Блок электродвигателя

4. Кнопки отсоединения насадок
5. Электрошнур
6. Насадка-блендер
7. Переходник для насадки-венчика
8. Насадка-венчик
9. Крышка чаши измельчителя
10. S-образный нож
11. стакан для смешивания
12. Чаша измельчителя
13. Металлическая ось

I. ПЕРЕД НАЧАЛОМ ИСПОЛЬЗОВАНИЯ

Аккуратно достаньте изделие и его комплектующие из коробки. Удалите все упаковочные материалы и рекламные наклейки.

! Обязательно сохраните на месте предупреждающие наклейки, наклейки-указатели (при наличии) и табличку с серийным номером изделия на его корпусе!

После транспортировки или хранения при низких температурах необходимо выдержать прибор при комнатной температуре не менее 2 часов перед включением.



Полностью размотайте электрошнур. Корпус прибора протрите влажной тканью. Съемные детали промойте мыльной водой, тщательно просушите все элементы прибора перед включением в электросеть.

II. ЭКСПЛУАТАЦИЯ ПРИБОРА

Порядок использования прибора с различными насадками см. на схемах **A2 - A4** (стр. 5-7).

Благодаря дополнительным насадкам блендер может выполнять функции нескольких полноценных кухонных приборов:

<p>БЛЕНДЕР измельчает и равномерно смешивает ингредиенты для детского питания, освежающих коктейлей, супов-пюре, используется при приготовлении майонеза, жидкого теста</p> <p>Время непрерывной работы под нагрузкой: 1-2 мин Рекомендуемый перерыв между включениями: 10 мин</p>	
-----------------------------------------------------------------------------------------------------------------------------------------------------------------------------------------------------------------------------------------------------------------------------------------------------------------	-----------------------------------------------------------------------------------

<p>МИКСЕР с насадкой-венчиком взбивает сливки, яйца, позволяет готовить воздушные кремы, муссы, различные десерты</p> <p>Время непрерывной работы под нагрузкой: 30 сек Рекомендуемый перерыв между включениями: 10 мин</p>	
<p>ИЗМЕЛЬЧИТЕЛЬ быстро измельчает мясо, твердый сыр, овощи, травы, чеснок, лесные и грецкие орехи</p> <p>Время непрерывной работы под нагрузкой: 1-2 мин Рекомендуемый перерыв между включениями: 10 мин</p>	

STOP Не погружайте в обрабатываемые продукты место соединения насадки с блоком электродвигателя.

Не используйте прибор для измельчения кофе, круп, бобов и других особо твердых продуктов.

При работе с насадкой-блендером и насадкой-венчиком не используйте в качестве емкости чашу измельчителя. Ось на дне чаши может повредить насадку.

! При использовании измельчителя удерживайте кнопку включения не более 3-5 секунд с перерывами на 1-2 секунды – это позволит лучше контролировать процесс измельчения продукта и избежать перегрева двигателя.

Система защиты от перегрузки и перегрева

Прибор оснащен системой автоматического отключения при перегрузке и перегреве. Если во время работы двигатель неожиданно остановился, отключите прибор от электросети и дайте ему остыть в течение 30 минут. После подключения к электросети прибор будет готов к работе.

III. УХОД ЗА ПРИБОРОМ

Рекомендуемые способы очистки различных деталей прибора см. в таблице **A5** (стр. 8).

STOP Не используйте при очистке прибора абразивные средства, химически агрессивные или другие вещества, не рекомендованные для применения с предметами, контактирующими с пищей.

! При очистке ножей и лезвий будьте аккуратны – они очень острые!

Хранение и транспортировка

Перед хранением и повторной эксплуатацией очистите и полностью просушите все части прибора. Храните прибор в сухом вентилируемом месте вдали от нагревательных приборов и попадания прямых солнечных лучей.

При транспортировке и хранении запрещается подвергать прибор механическим воздействиям, которые могут привести к повреждению прибора и/или нарушению целостности упаковки.

Необходимо беречь упаковку прибора от попадания воды и других жидкостей.

IV. ПЕРЕД ОБРАЩЕНИЕМ В СЕРВИС-ЦЕНТР

Неисправность	Возможные причины	Способ устранения
Прибор не включается	Прибор не подключен к электросети	Подключите прибор к электросети
	Неисправна электрическая розетка	Включите прибор в исправную розетку
При измельчении продуктов чувствуется сильная вибрация прибора	Продукты нарезаны слишком крупно	Нарезайте продукты мельче
Двигатель остановился во время работы	Сработала защита от перегрузки и перегрева	Следуйте указаниям раздела «Система защиты от перегрузки и перегрева»
Во время работы прибора появился посторонний запах	Прибор перегревается во время работы	Сократите время непрерывной работы, увеличьте интервалы между включениями
	На некоторые части прибора нанесено защитное покрытие	Запах исчезнет после нескольких включений

i В случае если неисправность устранить не удалось, обратитесь в авторизованный сервисный центр.



Экологически безвредная утилизация (утилизация электрического и электронного оборудования)

Утилизацию упаковки, руководства пользователя, а также самого прибора необходимо производить в соответствии с местной программой по переработке отходов. Проявите заботу об окружающей среде: не выбрасывайте такие изделия вместе с обычным бытовым мусором.

Использованные (старые) приборы не должны выбрасываться с остальным бытовым мусором, они должны утилизироваться отдельно. Владельцы старого оборудования обязаны принести приборы в специальные пункты приема или сдать в соответствующие организации. Тем самым вы помогаете программе по переработке ценного сырья, а также очистке загрязняющих веществ.

Данный прибор помечен в соответствии с Европейской директивой 2012/19/EU, регулирующей утилизацию электрического и электронного оборудования.

Данная директива определяет основные требования к утилизации и переработке отходов от электрических и электронных приборов, действующие на всей территории Европейского Союза.



Manufacturer: "Power Point Inc Limited" №1202 Hai Yun Ge (B1) Lin Hai Shan Zhuang Xiameilin Futian Shenzhen China 518049
Under license of REDMOND®

Importer (EU): SIA "SPILVA TRADING" Address: Jelgava, Meiju cels 43 - 62, LV-3007 Reg. Nr. 43603078598.

Importuotojas: SIA „ASBIS BALTICS”; Ateities g. 25B, 06326, Vilnius, Lietuva; Tel.: +370 66047814, e-mail: sales@asbis.lt; www.asbis.lt.

Izplatītājs: SIA „ASBIS BALTICS”; Latvia, Rīga, Bauskas iela 58A-15, LV-1004; Tel.: +371 66047820, e-mail: sales@asbis.lv, www.asbis.lv.

Maaletooja: SIA „ASBIS BALTICS”; Türi 10c, 11313, Tallinn, Estonia; Tel.: + 372 66047815, e-mail: sales@asbis.ee; www.asbis.ee.

www.redmond.company
www.multicooker.com
www.store.redmond.company
www.smartredmond.com
Made in China

RHB-2941-BALT-UM